



MADE
IN ITALY

Clenny®A Family Care

Aerosol a compressore per utilizzo domiciliare

MANUALE ISTRUZIONI D'USO



 **Chiesi**
CONSUMER HEALTHCARE

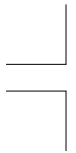
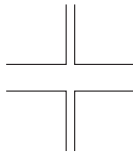
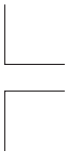

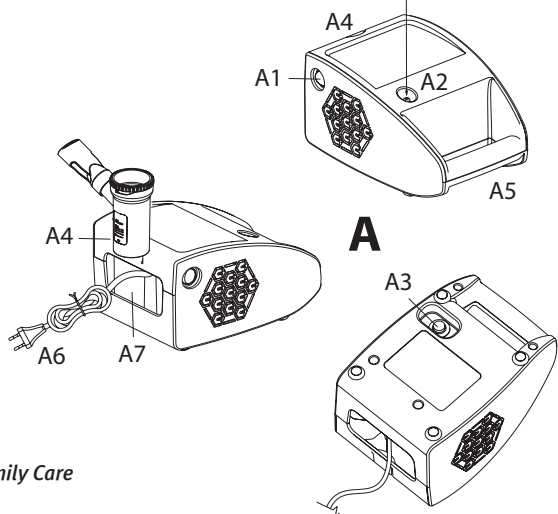
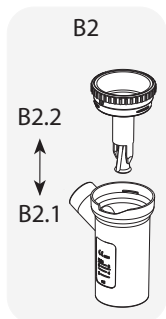
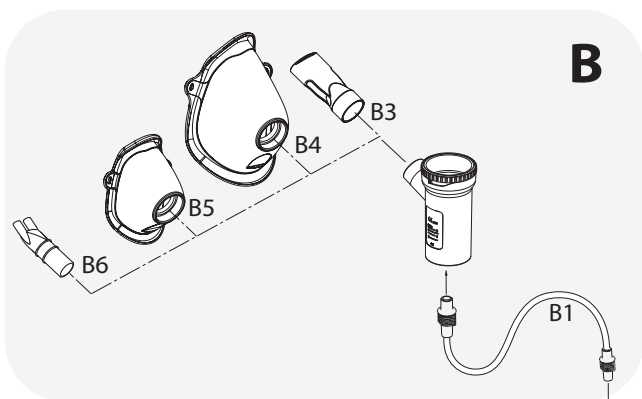

A = [#] Clenny® A Family Care

B = [#] RF8-1

Schema di collegamento

Apparecchio per aerosolterapia

Queste istruzioni d'uso sono fornite per i dispositivi modelli *Clenny® A Family Care* ed RF8-1. L'apparecchio per Aerosolterapia FLAEM si compone di un unità compressore (A), un nebulizzatore e da alcuni accessori (B).

DESTINAZIONE D'USO

Dispositivo Medico per la somministrazione di farmaci tramite inalazione, la cui terapia inalatoria e i farmaci devono essere prescritti dal Medico.

INDICAZIONI D'USO

Trattamento delle patologie dell'apparato respiratorio. I farmaci devono essere prescritti dal medico che abbia valutato le condizioni generali del paziente.



CONTROINDICAZIONI

- Il dispositivo medico NON deve essere utilizzato per pazienti non in grado di respirare autonomamente o incoscienti.
- Non utilizzare il dispositivo in circuiti anestetici o di ventilazione assistita.

UTILIZZATORI PREVISTI

I dispositivi sono destinati ad essere utilizzati da personale medico/operatori sanitari legalmente abilitati (medici, infermieri, terapisti ecc.). Il dispositivo può essere utilizzato direttamente dal paziente.



GRUPPO DI PAZIENTI DESTINATARI

Adulti, bambini di ogni età, neonati. Prima del suo utilizzo, il dispositivo richiede la lettura accurata del manuale d'uso e la presenza di un adulto responsabile per la sicurezza qualora l'uso sia destinato a neonati, bambini di ogni età o persone con capacità limitate (ad esempio: fisiche, psichiche o sensoriali). Spetta al personale medico valutare le condizioni e le capacità del paziente per stabilire, in fase di prescrizione della terapia, se il paziente sia in condizione di operare in autonomia oppure se il paziente non sia in grado di usare in sicurezza autonomamente l'aerosol oppure se la terapia debba essere eseguita da una persona responsabile.

Si rimanda al personale medico la valutazione di utilizzo del dispositivo su particolari tipi di pazienti come donne in gravidanza, donne in allattamento, neonati, soggetti incapaci o con limitate capacità fisiche.

AMBIENTE OPERATIVO

Questo dispositivo è utilizzabile nelle strutture di assistenza sanitaria, quali gli ospedali, ambulatori ecc., oppure anche a domicilio.



AVVERTENZE RELATIVE AD EVENTUALI MALFUNZIONAMENTI

- Nel caso in cui il vostro apparecchio non rispettasse le prestazioni, contattate il centro di assistenza autorizzato per delucidazioni.
- Il fabbricante dovrà essere contattato per comunicare problemi e/o eventi inattesi, relativi al funzionamento e se necessario per delucidazioni relative all'utilizzo e/o manutenzione/preparazione igienica.
- Fare riferimento anche alla casistica guasti e relativa risoluzione.

AVVERTENZE

- Usare il dispositivo esclusivamente come inalatore a scopo terapeutico. Questo dispositivo medico non è inteso come dispositivo salva vita. Eventuali utilizzi differenti sono da considerarsi impropri e possono essere pericolosi. Il produttore non è responsabile di eventuali utilizzi impropri.
- Rivolgersi sempre al proprio medico curante per l'identificazione della cura.
- Attenersi alle indicazioni del proprio medico o terapista della riabilitazione respiratoria per quanto riguarda il tipo di medicinale, la posologia le indicazioni di cura.
- Se si dovessero riscontrare reazioni allergiche o altri problemi mentre si usa il dispositivo, interrompere immediatamente l'utilizzo e consultare il medico curante.
- Conservate con cura questo manuale per eventuali ulteriori consultazioni.
- Se l'imballo risultasse danneggiato o aperto contattare il distributore o il centro di assistenza.
- Non esponete l'apparecchio a temperature particolarmente estreme.

- Non posizionate l'apparecchio vicino a fonti di calore, alla luce del sole o in ambienti troppo caldi.
- Il tempo necessario per passare dalle condizioni di conservazione a quelle di esercizio è di circa 2 ore.
- Si fa divieto di accedere in qualsiasi modo all'apertura dell'unità compressore. Le riparazioni devono essere eseguite solo da personale autorizzato dal fabbricante. Riparazioni non autorizzate annullano la garanzia e possono rappresentare un pericolo per l'utilizzatore.
- **Rischio soffocamento:**
 - Alcuni componenti dell'apparecchio hanno dimensioni tanto piccole da poter essere inghiottite dai bambini; conservate quindi l'apparecchio fuori dalla portata dei bambini.
- **Rischio strangolamento:**
 - Non usate il tubo di collegamento e i cavi in dotazione al di fuori dell'utilizzo previsto, le stesse potrebbero causare pericolo di strangolamento, porre particolare attenzione per bambini e persone con particolari difficoltà, spesso queste persone non sono in grado di valutare correttamente i pericoli.
- **Rischio incendio:**
 - È un apparecchio non adatto all'uso in presenza di miscela anestetica infiammabile con aria, o con ossigeno o con protossido d'azoto.
- **Rischio folgorazione:**
 - Precedentemente al primo uso, e periodicamente durante la vita del prodotto, controllate l'integrità della struttura dell'apparecchio e del cavo di alimentazione per accertarvi che non vi siano danni; se risultasse danneggiato, non inserite la spina e portate immediatamente il prodotto ad un centro di assistenza autorizzato o dal Vs. rivenditore di fiducia.
 - Tenete il cavo di alimentazione lontano dagli animali (ad esempio, roditori), altrimenti tali animali potrebbero danneggiare l'isolamento del cavo di alimentazione.
 - Tenete sempre il cavo di alimentazione lontano da superfici calde.
 - Non ostruite mai le fessure di aerazione posizionate su entrambe i lati dell'unità compressore.
 - Non maneggiate l'unità compressore con le mani bagnate. Non usate l'unità compressore in ambienti umidi (ad esempio mentre si fa il bagno o la doccia). Non immergete l'unità compressore nell'acqua; se ciò accadesse staccate immediatamente la spina. Non estraete né toccate l'unità compressore immerso nell'acqua, disinserite prima la spina. Portatelo immediatamente ad un centro di assistenza autorizzato FLAEM o dal Vs. rivenditore di fiducia.
- **Rischio inefficacia della terapia:**
 - Le prestazioni possono variare con particolari tipi di farmaci (ad esempio quelli ad alta viscosità oppure in sospensione). Per ulteriori informazioni, fare riferimento al foglietto illustrativo fornito dal produttore del farmaco.
 - Utilizzare il nebulizzatore in posizione corretta possibilmente verticale, non inclinare il nebulizzatore oltre ad un'angolazione di 30 gradi, in qualsiasi direzione, per evitare che il farmaco si riversi in bocca o venga oltremodo disperso, riducendo l'efficacia del trattamento.
 - Prestare attenzione alle indicazioni fornite con il farmaco evitando di utilizzare i dispositivi con sostanze e con diluizioni che non siano quelle consigliate.
 - Utilizzare l'apparecchio solo in ambienti privi di polvere altrimenti la terapia potrebbe essere compromessa.
 - Non ostruite o introducete oggetti nel filtro e nella sua relativa sede nell'apparecchio.
 - Nel caso di sostanze troppo dense potrebbe essere necessaria la diluizione con soluzione fisiologica adatta, secondo prescrizione medica.
 - Utilizzate solo accessori o parti di ricambio originali Flaem, si declina ogni responsabilità in caso vengano utilizzati ricambi o accessori non originali.
- **Rischio infezione:**
 - Si consiglia un uso personale degli accessori onde evitare eventuali rischi di infezione da contagio.
 - Prima di ogni utilizzo seguire le operazioni di preparazione igienica. Assicurarsi che il tubo di collegamento e gli accessori non vengano riposti nelle vicinanze di altri accessori o dispositivi per terapie diverse (esempio infusioni).
 - Terminata la terapia non lasciare il medicinale all'interno del nebulizzatore e procedere alle operazioni di preparazione igienica.
 - Se si utilizza il nebulizzatore per più tipi di medicinale, è necessario eliminare completamente i residui. Eseguite quindi le operazioni di preparazione igienica dopo ogni inalazione, anche per ottenere il massimo grado d'igiene e per ottimizzare la durata ed il funzionamento dell'apparecchio.

• **Rischio lesioni:**

- Non posizionare l'apparecchio su una superficie di appoggio morbida come, ad esempio, un divano, un letto o una tovaglia.
- Fatelo funzionare sempre su una superficie rigida e libera da ostacoli.

AVVERTENZE SUI RISCHI DI INTERFERENZA DURANTE L'UTILIZZO NEL CORSO DI INDAGINI DIAGNOSTICHE

Questo apparecchio è stato studiato per soddisfare i requisiti attualmente richiesti per la compatibilità elettromagnetica. Relativamente ai requisiti EMC, i dispositivi elettromedicali richiedono particolare cura, in fase di installazione ed utilizzo, si richiede quindi che essi vengano installati e/o utilizzati in accordo a quanto specificato dal costruttore. Rischio di potenziale interferenze elettromagnetiche con altri dispositivi. I dispositivi di radio e telecomunicazione mobili o portatili RF (telefoni cellulari o connessioni wireless) potrebbero interferire con il funzionamento dei dispositivi elettromedicali. L'apparecchio potrebbe essere suscettibile di interferenza elettromagnetica in presenza di altri dispositivi utilizzati per specifiche diagnosi o trattamenti. Per ulteriori informazioni visitate il sito internet www.flaemnuova.it.

CASISTICA GUASTI E RELATIVA RISOLUZIONE

Prima di effettuare qualsiasi operazione spegnete l'apparecchio e scollegatelo dalla rete elettrica.

Problema	Causa	Rimedio
L'apparecchio non funziona	Cavo di alimentazione non inserito correttamente nella presa dell'apparecchio o nella presa di alimentazione di rete	Inserire correttamente il cavo di alimentazione nelle prese
L'apparecchio non nebulizza o nebulizza poco	Non è stato inserito il medicinale nel nebulizzatore	Versare la giusta quantità di medicinale nel nebulizzatore
	Il nebulizzatore non è stato montato correttamente.	Smontare e rimontare il nebulizzatore correttamente come da schema di collegamento in copertina.
	Il nebulizzatore è ostruito	Provvedere alle operazioni di preparazione igienica del nebulizzatore. Depositi di medicinale dovuti alla mancata preparazione igienica del nebulizzatore ne compromettono l'efficienza ed il funzionamento. Attenetevi scrupolosamente alle istruzioni del capitolo PREPARAZIONE IGIENICA.
	Gli accessori non sono collegati correttamente all'apparecchio	Verificare il corretto collegamento tra la presa aria dell'apparecchio e gli accessori (vedi schema di collegamento in copertina).
	Il tubo è piegato o danneggiato o attorcigliato	Svolgere il tubo e verificare che non presenti schiacciate o forature. Nel caso sostituitelo.
	Il filtro dell'aria è sporco	Sostituire il filtro
L'apparecchio è più rumoroso del solito	Filtro non inserito	Inserire correttamente a fondo il Filtro nella sede

Se, dopo aver verificato le condizioni sopradescritte, l'apparecchio non dovesse ancora funzionare correttamente, consigliamo di rivolgervi al vostro rivenditore di fiducia o ad un centro di assistenza autorizzato FLAEM a voi più vicino. Trovate l'elenco di tutti i Centri Assistenza alla pagina <http://www.flaemnuova.it/it/info/assistenza>

SMALTIMENTO

Unità compressore

 In conformità alla Direttiva 2012/19/CE, il simbolo riportato sull'apparecchiatura indica che l'apparecchio da smaltire (accessori esclusi), è considerato come rifiuto e deve essere quindi oggetto di "raccolta separata". Pertanto, l'utente dovrà conferire (o far conferire) il suddetto rifiuto ai centri di raccolta differenziata predisposti dalle amministrazioni locali, oppure consegnarlo al rivenditore all'atto dell'acquisto di una nuova apparecchiatura di tipo equivalente. La raccolta differenziata del rifiuto e le successive operazioni di trattamento, recupero e smaltimento, favoriscono la produzione di apparecchiature con materiali riciclati e limitano gli effetti negativi sull'ambiente e sulla salute causati da un'eventuale gestione impropria del rifiuto. Lo smaltimento abusivo del prodotto da parte dell'utente comporta l'applicazione delle sanzioni amministrative previste dalle leggi di trasposizione della direttiva 2012/19/CE dello stato membro o del paese in cui il prodotto viene smaltito.

Nebulizzatore ed accessori

Sono da smaltire come rifiuto generico previa un ciclo di sanificazione.

Packaging



Scatola prodotto



Sacchetto imballo prodotto e sacchetto imballo tubetto



Film termorestringente accessori

COMUNICAZIONE DI EVENTI GRAVI

Si prega di riferire eventuali incidenti gravi occorsi in relazione al presente dispositivo al produttore e all'autorità competente dello Stato membro in cui si risiede.

Un evento è considerato grave se causa o può causare, direttamente o indirettamente, la morte o un imprevisto e grave peggioramento dello stato di salute di una persona.

SIMBOLOGIE PRESENTI SUL DISPOSITIVO O SULLA CONFEZIONE



Marchatura CE medica ref. regolamento 2017/745 UE e successivi aggiornamenti

SN

Numero di serie dell'apparecchio



Apparecchio di classe II



Fabbricante



Prima dell'utilizzo: Attenzione controllare le istruzioni per l'uso



Parte applicata di tipo BF



Acceso "ON"

Quando si spegne l'apparecchio, l'interruttore interrompe il funzionamento del compressore solamente su una delle due fasi di alimentazione.



Corrente alternata



Spento "OFF"



Attenzione

SIMBOLOGIE PRESENTI SUL DISPOSITIVO O SULLA CONFEZIONE



Esente da ftalati e bisfenolo



Numero modello



Limiti di temperatura



Limiti di pressione atmosferica



Codice lotto



Marchio di qualità

IP21

Grado di protezione dell'involucro: IP21. (Protetto contro corpi solidi di dimensioni superiori a 12 mm. Protetto contro l'accesso con un dito; Protetto contro la caduta verticale di gocce d'acqua).



Consultare le istruzioni per l'uso



Limiti di umidità



Data di produzione



Identificatore univoco del dispositivo



Dispositivo medico



Distributore



INFORMAZIONI RELATIVE ALLE RESTRIZIONI O INCOMPATIBILITÀ CON ALCUNE SOSTANZE

- Interazioni: I materiali impiegati nell'apparecchio sono materiali biocompatibili e rispettano le regolamentazioni cogenti, tuttavia non è possibile escludere completamente possibili reazioni allergiche.
- Utilizzare il farmaco il prima possibile una volta aperto e evitare di lasciarlo nel nebulizzatore, terminata la terapia non lasciare il medicinale all'interno del nebulizzatore e procedere alle operazioni di preparazione igienica.

CARATTERISTICHE TECNICHE UNITÀ COMPRESSORE

Modello: *Clenny® A Family Care*

Alimentazione:	230V ~ 50Hz 130VA
Pressione Max:	1,8 ± 0,3 bar
Portata aria al compressore:	9 l/min approx
Rumorosità (a 1 m):	55 dB (A) approx
Funzionamento:	Continuo
Dimensioni:	15 (L) x 21 (P) x 11 (H) cm

CARATTERISTICHE TECNICHE NEBULIZZATORE

Modello: **RF8-1**

Nebulizzatore RF8

Capacità minima farmaco:	2 ml
Capacità massima farmaco:	8 ml

CARATTERISTICHE TECNICHE APPARECCHIO

Modello: *Clenny® A Family Care* abbinato a RF8-1

Pressione d'esercizio (con neb.): 0,8 bar.

(1) Erogazione:	0,40 ml/min approx.
(2) MMAD:	4,48 µm
(2) Frazione respirabile < 5 µm (FPF):	55,5%

(1) Dati rilevati secondo procedura interna Flaem.

(2) Caratterizzazione in vitro eseguita da TÜV Rheinland Italia S.r.l. in collaborazione con l'Università di Parma. Maggiori dettagli sono disponibili a richiesta.

PARTI APPLICATE

Parti applicate di tipo BF sono: accessori paziente (B3, B4, B5, B6)

Peso: 1,300 Kg

CONDIZIONI AMBIENTALI

Condizioni d'esercizio:

Temperatura dell'ambiente Tra +10°C e +40°C

Umidità relativa dell'aria Tra il 10% e il 95%

Pressione atmosferica Tra 69 KPa e 106 KPa

Condizioni di stoccaggio e trasporto:

Temperatura dell'ambiente Tra -25°C e +70°C

Umidità relativa dell'aria Tra il 10% e il 95%

Pressione atmosferica Tra 69 KPa e 106 KPa

DURATA

Modello: P0111EM F400 Vita utile 400 ore.
(Unità compressore)

Modello: RF8-1
(Nebulizzatore ed accessori)

La vita media prevista è di 1 anno comunque è consigliabile sostituire il nebulizzatore ogni 6 mesi negli utilizzi intensivi (o prima se il nebulizzatore è ostruito) per garantire sempre la massima efficacia terapeutica.

DOTAZIONE DELL'APPARECCHIO E INFORMAZIONI SUI MATERIALI

La dotazione dell'apparecchio comprende:		Informazioni sui materiali
A -	Unità compressore - Modello: Clenny® A Family Care A1 - Interruttore A2 - Presa aria A3 - Filtro aria A4 - Porta nebulizzatore A5 - Maniglia per il trasporto A6 - Cavo alimentazione A7 - Vano raccogli cavo	
	Nebulizzatore e accessori - Modello: RF8-1 B1 -Tubo di collegamento (unità compressore / nebulizzatore) B2 - Nebulizzatore <i>Clenny® A</i> B2.1 - Parte inferiore B2.2 - Parte superiore	
	B3 - Boccaglio	Polipropilene
	B4 - Mascherina SoftTouch adulto	Polipropilene +
	B5 - Mascherina SoftTouch pediatrica	Elastomeri Termoplastici
	B6 - Nasale pediatrico	Polipropilene
	NOTA IMPORTANTE: Sulla confezione è presente un'etichetta identificativa, toglietela e apponetela negli appositi spazi a pagina 2. Nel caso di sostituzione del Nebulizzatore e accessori eseguite la medesima procedura.	

ISTRUZIONI D'USO

Prima di ogni utilizzo, lavatevi accuratamente le mani e pulite il vostro apparecchio come descritto nel paragrafo "PREPARAZIONE IGIENICA". Durante l'applicazione è consigliato proteggersi adeguatamente da eventuali gocciolamenti. Questo apparecchio è adatto alla somministrazione di sostanze medicinali (soluzioni e sospensioni), per i quali è prevista la somministrazione per via aerosolica, tali sostanze devono essere comunque prescritte dal Medico. Nel caso di sostanze troppo dense potrebbe essere necessaria la diluizione con soluzione fisiologica adatta, secondo prescrizione medica.

1. Inserite la spina del cavo di alimentazione (A6) in una presa di rete elettrica corrispondente alla tensione dell'apparecchio. La stessa deve essere posizionata in modo tale che non sia difficile operare la disconnessione dalla rete elettrica.
2. Versate il medicinale prescritto dal medico nella parte inferiore (B2.1). Chiudete il nebulizzatore ruotando la parte superiore (B2.2) in senso orario.
3. Collegate gli accessori come indicato nello "Schema di collegamento".
4. Sedetevi comodamente tenendo in mano il nebulizzatore, appoggiate il boccaglio alla bocca oppure utilizzate il nasale (ove previsto) o la mascherina. Nel caso utilizzate l'accessorio mascherina appoggiatela al volto come mostrato in figura (con o senza l'utilizzo dell'elastico).
5. Mettete in funzione l'apparecchio azionando l'interruttore (A1) e inspirate ed espirate profondamente. Si consiglia dopo l'inspirazione di trattenere il respiro per un istante in modo che le goccioline di aerosol inalate possano depositarsi. Espirate poi lentamente.
6. Terminata l'applicazione, spegnete l'apparecchio e disconnettetelo dalla rete elettrica.

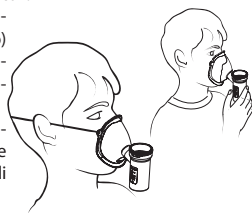

ATTENZIONE: Se dopo la seduta terapeutica si forma un evidente deposito di umidità all'interno del tubo (B1), staccate il tubo dal nebulizzatore ed asciugatelo con la ventilazione del compressore stesso; questa azione evita possibili proliferazioni di muffe all'interno del tubo.

Per facilitare la connessione del tubo di collegamento (B1) all'unità compressore agite sull'estremità dello stesso ruotandolo ed inserendolo contemporaneamente, mentre per la rimozione ruotandolo ed estraendolo.

Mascherine SoftTouch

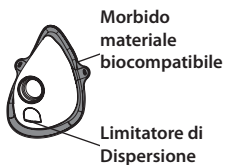

Le mascherine **SoftTouch** hanno il bordo esterno realizzato in **morbido materiale biocompatibile** che garantisce un'ottima aderenza al viso, e sono inoltre dotate dell'**innovativo Limitatore di Dispersione**. Questi caratteristici elementi che ci contraddistinguono, consentono una maggiore sedimentazione del farmaco nel paziente, ed anche in questo caso **ne limita la dispersione**.

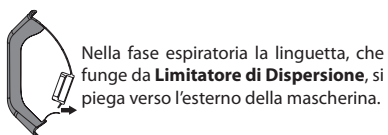
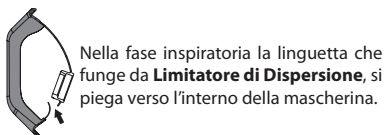

PREPARAZIONE IGIENICA

Spegnete l'apparecchio prima di ogni operazione di preparazione igienica e scollegatelo dalla rete elettrica.

Unità compressore (A) ed esterno del tubo (B1)

Utilizzate solo un panno inumidito con detergente antibatterico (non abrasivo e privo di solventi di qualsiasi natura).

Nebulizzatore ed accessori

Aprire il nebulizzatore ruotando la parte superiore (B2.2) in senso antiorario come indicato nello "Schema di collegamento" nel punto B2.

Procedete quindi in base alle istruzioni di seguito riportate.

Sanificazione

Prima e dopo ogni utilizzo, sanificate il nebulizzatore e gli accessori scegliendo uno dei metodi previsti in tabella e di seguito descritti.

metodo A: Sanificate gli accessori sotto acqua calda potabile (circa 40°C) con detersivo delicato per piatti (non abrasivo).

metodo B: Sanificate gli accessori in lavastoviglie con ciclo a caldo (70°C).

metodo C: Sanificate gli accessori mediante immersione in una soluzione con il 50% di acqua ed il 50% di aceto bianco, infine risciacquate abbondantemente con acqua calda potabile (circa 40°C).

Dopo aver sanificato gli accessori scuoteteli energicamente ed adagiateli su un tovagliolo di carta, oppure in alternativa asciugateli con un getto d'aria calda (per esempio asciugacapelli).

Disinfezione

Dopo aver sanificato il nebulizzatore e gli accessori, disinfettateli scegliendo uno dei metodi previsti in tabella e di seguito descritti. Ogni metodo è praticabile per un numero limitato di volte (vedere dato in tabella).

metodo A: Procurarsi un disinfettante di tipo clorossidante elettrolitico (principio attivo: ipoclorito di sodio), specifico per disinfezione reperibile in tutte le farmacie.

Esecuzione:







- Riempire un contenitore di dimensioni adatte a contenere tutti i singoli componenti da disinfettare con una soluzione a base di acqua potabile e di disinfettante, rispettando le proporzioni indicate sulla confezione del disinfettante stesso.
- Immergere completamente ogni singolo componente nella soluzione, avendo cura di evitare la formazione di bolle d'aria a contatto con i componenti. Lasciare i componenti immersi per il periodo di tempo indicato sulla confezione del disinfettante, e associato alla concentrazione scelta per la preparazione della soluzione.
- Recuperare i componenti disinfettati e risciacuarli abbondantemente con acqua potabile tiepida.
- Smettere la soluzione secondo le indicazioni fornite dal produttore del disinfettante.

metodo B: Disinfettate gli accessori mediante bollitura in acqua per 10 minuti; utilizzare acqua demineralizzata o distillata per evitare depositi calcarei.

metodo C: Disinfettate gli accessori con un vaporizzatore a caldo per biberon del tipo a vapore (non a microonde). Eseguite il processo seguendo fedelmente le istruzioni del vaporizzatore. Affinché la disinfezione sia efficace scegliete un vaporizzatore con un ciclo operativo di almeno 6 minuti.

Dopo aver disinfettato gli accessori scuoteteli energicamente ed adagiateli su un tovagliolo di carta, oppure in alternativa asciugateli con un getto d'aria calda (per esempio asciugacapelli).

Alla fine di ogni utilizzo riporre l'apparecchio completo di accessori in luogo asciutto e al riparo dalla polvere.

Tabella metodi previsti / accessori paziente						
Accessorio paziente						
Metodo	B2.1	B2.2	B3	B4	B5	B6
Sanificazione						
metodo A	✓	✓	✓	✓	✓	✓
metodo B	✓	✓	✓	✓	✓	✓
metodo C	✓	✓	✓	✓	✓	✓
Disinfezione						
metodo A	✓ MAX 300 VOLTE	✓ MAX 300 VOLTE	✓ MAX 300 VOLTE	✓ MAX 300 VOLTE	✓ MAX 300 VOLTE	✓ MAX 300 VOLTE
metodo B	✓ MAX 300 VOLTE	✓ MAX 300 VOLTE	✓ MAX 300 VOLTE	✓ MAX 300 VOLTE	✓ MAX 300 VOLTE	✓ MAX 300 VOLTE
metodo C	✓ MAX 300 VOLTE	✓ MAX 300 VOLTE	✓ MAX 300 VOLTE	✓ MAX 300 VOLTE	✓ MAX 300 VOLTE	✓ MAX 300 VOLTE
✓: previsto ✗: non previsto						

FILTRAGGIO ARIA

L'apparecchio è dotato di un filtro di aspirazione (A3) da sostituire quando è sporco o cambia colore. Non lavate ne riutilizzate lo stesso filtro. La sostituzione regolare del filtro è necessaria per aiutare ad assicurare prestazioni corrette del l'unità compressore. Il filtro deve essere controllato regolarmente. Contattate il Vs. rivenditore o centro di assistenza autorizzato per i filtri di ricambio.

Per sostituire il filtro estraetelo come indicato in figura.

Il filtro è stato realizzato in modo da essere sempre fisso nella sua sede. Non sostituite il filtro durante l'uso. **Utilizzate solo accessori o parti di ricambio originali Flaem, si declina ogni responsabilità in caso vengano utilizzati ricambi o accessori non originali.**

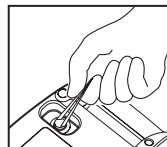

CERTIFICATO DI GARANZIA

Condizioni di Garanzia:

L'APPARECCHIO È GARANTITO 5 ANNI DALLA DATA DI ACQUISTO

La garanzia copre qualsiasi difetto derivante da non corretta fabbricazione, a condizione che l'apparecchio non abbia subito manomissioni da parte del cliente o da personale non autorizzato da FLAEM NUOVA S.p.A., o che sia stato utilizzato in modo diverso dalla sua destinazione d'uso. La garanzia copre inoltre la sostituzione o la riparazione dei componenti con vizi di fabbricazione.

Sono esclusi dalla presente garanzia le parti soggette a naturale usura, i danni derivati da usi impropri, da cadute, dal trasporto, dalla mancata manutenzione ordinaria prevista nelle istruzioni d'uso o comunque da cause non attribuibili al produttore.

FLAEM NUOVA S.p.A. declina ogni responsabilità per eventuali danni, diretti od indiretti, a persone, animali e/o cose derivati dal mancato o non corretto funzionamento oppure causati dall'uso improprio dell'apparecchio e comunque non riconducibili a vizi di fabbricazione.

La garanzia è valida su tutto il territorio italiano con l'ausilio dei Centri Assistenza Tecnica Autorizzati, per il resto del mondo la Garanzia viene applicata dall'Importatore o Distributore.

La GARANZIA è valida solo se l'apparecchio, in caso di guasto, verrà reso adeguatamente pulito e igienizzato secondo le istruzioni d'uso, impacchettato ed inviato tramite spedizione postale e/o portato al Centro di Assistenza Tecnica Autorizzato (vedi <http://www.flaemnuova.it/it/info/assistenza>), allegando il presente tagliando debitamente compilato e lo scontrino fiscale o fattura d'acquisto o la prova di avvenuto pagamento se acquistato on-line tramite siti internet (attenzione: l'importo del prodotto deve essere leggibile, non cancellato); diversamente la garanzia non sarà ritenuta valida e sarà addebitato l'importo della prestazione e del trasporto.

Le spese postali di spedizione e riconsegna dell'apparecchio sono a carico del Centro di Assistenza Tecnica Autorizzato nel caso di operatività della garanzia. Nel caso in cui il Centro di Assistenza Tecnica Autorizzato dovesse riscontrare che l'apparecchio è esente da difetti e/o risulta funzionante senza alcun intervento manutentivo, il costo della prestazione e gli altri eventuali costi di spedizione e di riconsegna dell'apparecchio saranno a carico del cliente.

FLAEM NUOVA S.p.A. non risponde di ulteriori estensioni del periodo di garanzia assicurate da terzi.

N° di Serie Apparecchio:	Difetto riscontrato
--------------------------	---------------------------

Allegare lo scontrino fiscale o fattura d'acquisto	Rivenditore (timbro e firma)
--	------------------------------



Chiesi Italia S.p.A.
Via G. Chiesi, 1
43122 Parma (Italy)



FLAEM NUOVA S.p.A.
Via Colli Storici, 221/223/225
25015 S. MARTINO DELLA BATTAGLIA
(Brescia) – ITALY
Tel. +39 030 9910168
www.flaem.it

© 2024 FLAEM NUOVA®
All right reserved
Cod. 18848D0 rev. date 04/2024

CLENNY A FAMILY CARE - USER MANUAL
- 0108014615/01 - luglio 2024